



V Ostravě dne 29.4.2014

URAD MĚSTSKÉHO OBYVODU MORAVSKÁ OSTRAVA A PŘÍVOZ		Čís. dopis D1
Doslo:	30-04-2014	Zpracovatel
Čís. MoaP/	28783/14	Uč. Agence 85 A15
Poč. listů:	1	Pril.:

Žádost o informace dle zákona č. 106/1999 Sb.

Dle výše uvedeného zákona žádám o informace a to v elektronické podobě:

- 1) Kopii dokladů povolení stavby reklamních zařízení, které jsou umístěny na Masarykově náměstí v Ostravě
- 2) Kopii dokumentace pro stavbu těchto reklam, které odpovídají skutečnému provedení podle vydaných povolení, ověřenou stavebním úřadem

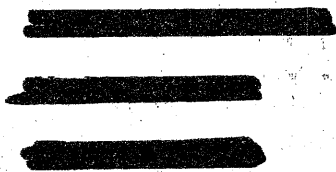

P.S. Mě to ani tak nezajímá, ale spíše mě zajímá, jak se stavební úřad pod vedením pana Kozelského poradí s definicí stavba pro reklamu i v tomto

případě. Samozřejmě že jeho výklad bude poté použit ve věci
sp.zn. S-MOaP/26801/14 a měl by být stejný v obou zmiňovaných věcech,
jinak by to mohlo být zneužití pravomoci úřední osoby ☺

Statutární město Ostrava
Úřad městského obvodu Moravská Ostrava a Přívoz
odbor stavebního řádu a přestupků

Vyproveno dne:

14.5.2014

Vaše značka:

Ze dne:

Č. j.: MOaP/30805/14/OSŘP1/Lin

Sp. zn.: S-MOaP/28783/14

Vyřizuje: Bc. Šárka Linhartová
Telefon.: 599 443 081
Fax: 599 445 241
E-mail: linhartova@moap.ostrava.cz

Datum: 13.5.2014

Sdělení

Sdělení k žádosti o informaci dle zákona č. 106/1999 Sb., o svobodném přístupu k informacím, ve znění pozdějších předpisů

Statutární město Ostrava, Úřad městského obvodu Moravská Ostrava a Přívoz, odbor stavebního řádu a přestupků obdržel dne 29.4.2014 žádost o poskytnutí informace podle zákona č. 106/1999 Sb., o svobodném přístupu k informacím, ve znění pozdějších předpisů (dále jen "InfZ"), evidovanou pod čj. MOaP/28783/14 (žadatel: [redacted])

Statutární město Ostrava, Úřad městského obvodu Moravská Ostrava a Přívoz, jako povinný subjekt ve smyslu ustanovení § 2 InfZ, k jednotlivým bodům č. 1) až 2) výše uvedené žádosti, týkající se umístění reklamních zařízení na ploše Masarykova náměstí v k.ú. Moravská Ostrava sděluje:

ad 1)

Silniční správní úřad na základě žádosti právnické osoby Ostravské muzeum, příspěvková organizace, IČO 00097594, se sídlem Masarykovo náměstí 1, 728 41 Ostrava-Moravská Ostrava vydal dne 12.3.2014 pod čj. MOaP/17297/14/OSŘP1/Lin rozhodnutí o povolení zvláštního užívání místní komunikace, kterým bylo povoleno v rámci konání kulturní akce „MĚSTO V POHYBU – NA KOLECH“ umístění 10 ks samonosných panelů na vnitřní pochůzí ploše Masarykova náměstí. Přílohou žádosti byla kopie výpisu z registru ekonomických subjektů, zřizovací listina žadatele, jmenovací dekret ředitele, plná moc, situační snímek se schématickým vyznačením umístění předmětných panelů včetně souhlasu Policie České republiky a půdorys stojanu včetně pohledu stojanu. V průběhu řízení byl silničnímu správnímu úřadu do spisu doplněn souhlas vlastníka a správce místní komunikace vydaný prostřednictvím odboru investic a místního hospodářství dne 6.3.2014 pod čj. MOaP/15926/14/OIMH/Rei. Kopie citovaných podkladů zasiláme v příloze tohoto sdělení.

ad 2)

Odpověď na tento bod byla odmítnuta rozhodnutím ze dne 13.5.2014 čj. MOaP/30802/14/OSŘP1/Lin.

Bc. Šárka Linhartová
Referent komunikací a dopravy

STATUTÁRNÍ MĚSTO OSTRAVA
Úřad městského obvodu
Moravská Ostrava a Přívoz
odbor stavebního řádu a přestupků

Obdrží:

Prokešovo náměstí 8, 729 29 Ostrava
www.moap.cz

IČ 00845 451
DIČ CZ 00845 451

Bankovní spojení Komerční banka, a.s.
Číslo účtu 19-923761/0100

147

Statutární město Ostrava
Úřad městského obvodu Moravská Ostrava a Přívoz
odbor stavebního řádu a přestupků

Vaše značka:

Ze dne:

Č. j.: MOaP/17297/14/OSŘP1/Lin

Sp. zn.: S-MOaP/15781/14

Vyřizuje: Bc. Šárka Linhartová

Telefon.: 599 443 081

Fax: 599 445 241

E-mail: linhartova@moap.ostrava.cz

Ostravské muzeum, příspěvková organizace
Masarykovo náměstí 1
728 41 Ostrava-Moravská Ostrava

Datum: 12.3.2014

Rozhodnutí

Povolení zvláštního užívání místní komunikace

Výroková část:

Statutární město Ostrava, Úřad městského obvodu Moravská Ostrava a Přívoz, odbor stavebního řádu a přestupků, vykonávající dle ustanovení § 139 zákona č. 128/2000 Sb. o obcích, ve znění pozdějších předpisů a dle § 40 odst. 5 písm. c) zákona č. 13/1997 Sb., o pozemních komunikacích, ve znění pozdějších předpisů (dále jen "zákon o pozemních komunikacích") a ustanovení článku 23 odst. 2 písm. b) obecně závazné vyhlášky města Ostravy č. 14/2013 Statut města Ostravy, působnost věcně a místně příslušného silničního správního úřadu ve věcech místních komunikací a veřejně přístupných účelových komunikací, ve správním řízení přezkoumal žádost o zvláštní užívání místní komunikace podle § 25 odst. 6 písm. c) zákona o pozemních komunikacích, kterou dne 6.3.2014 podal

Ostravské muzeum, příspěvková organizace, IČO 00097594, Masarykovo náměstí 1, 728 41 Ostrava-Moravská Ostrava (dále jen "žadatel"),

a na základě tohoto přezkoumání, souhlasu Statutárního města Ostravy, Městského obvodu Moravská Ostrava a Přívoz, vydaného prostřednictvím odboru investic a místního hospodářství pod čj. MOaP/15926/14/OIMH/Rei dne 6.3.2014 a Policie České republiky, Městského ředitelství, Dopravního inspektorátu, Výstavní 55, Ostrava- Vítkovice, čj. KRPT-51393/ČJ-2014070706-ms ze dne 5.3.2014 podle § 25 odst. 1 a 2 zákona o pozemních komunikacích a § 40 vyhlášky č. 104/1997 Sb., kterou se provádí zákon o pozemních komunikacích, ve znění pozdějších předpisů v souladu s § 67 odst. 1 zákona č. 500/2004 Sb., správní řád, ve znění pozdějších předpisů

povoluje

zvláštní užívání místní komunikace pro:

konání kulturní akce "MĚSTO V POHYBU - NA KOLECH", spočívající v umístění 10 ks samonosných panelů na vnitřní pochůzí ploše Masarykova náměstí naproti budovy čp. 1 (část u morového sloupu) v k.ú. Moravská Ostrava, obec Ostrava

(dále jen "zvláštní užívání komunikace").

Popis:

V rámci akce bude na ploše náměstí umístěna outdoorová výstava - konkrétně 10 ks samonosných panelů trojúhelníkového půdorysu o délce každé strany cca 1,80 m a výšce 2,50 m. Vzájemná vzdálenost panelů bude min. 1,50 m:

č.j.: MOaP/17297/14/OSŘP1/Lin

Podle ust. § 25 odst. 2 zákona o pozemních komunikacích stanoví silniční správní úřad v povolení ke zvl. užívání tyto podmínky:

1. Povolení platí v době: **od 15.3.2014 do 20.6.2014**
2. Zabraná plocha činí celkem: **200 m²**
3. Za průběh zvláštního užívání komunikace zodpovídá: **RNDr. Jiřina Kábrtová tel: 602 713 020.**
4. Budou dodrženy podmínky uvedené v souhlasu vlastníka a správce komunikace čj. MOaP/15926/14/OIMH/Rei ze dne 6.3.2014:
 - Zařízení budou umístěna tak, jak je zakresleno v předloženém situačním náčrtu.
 - Při instalaci zařízení není povolen zásah do povrchu komunikace a souvisejících zpevněných ploch, zařízení nebudou žádnou součástí pevně spojená s povrchem komunikace a souvisejícími zpevněnými plochami. Nesmí dojít k jakémukoliv poškození povrchu pozemní komunikace ani jiných zařízení a součástí pozemních komunikací.
 - Organizátor akce je povinen dodržovat ust. zákona č. 361/2000 Sb., o provozu na pozemních komunikacích a o změnách některých zákonů.
 - Organizátor bude dodržovat režim pěší zóny, není povolen vjezd vozidel na plochu Masarykova náměstí, vozidla se budou pohybovat po vozovce kolem náměstí jen po nezbytně
 - nutnou dobu.
 - Úklid veřejného prostranství bude proveden ihned po akci na náklady organizátora akce.
 - Po ukončení doby zvláštního užívání k požadovanému účelu je žadatel povinen uvést místo užívání do původního stavu, tj. do stavu před zahájením užívání pozemní komunikace.
5. Umístěná zařízení zasahovat do průjezdního profilu vozovky, ani jinak bránit provozu na místních komunikacích, musí být zabezpečena tak, aby nedocházelo k jejich samovolnému pohybu po chodníku či komunikaci.

Účastníci řízení podle § 27 odst. 1 správního řádu:

Ostravské muzeum, příspěvková organizace, Masarykovo náměstí 1, 728 41 Ostrava-Moravská Ostrava

Odůvodnění:

Od odůvodnění tohoto rozhodnutí se upouští, neboť žádosti bylo v plném rozsahu vyhověno (§ 68 odst. 4 správního řádu).

Žadatel v souladu s § 40 odst. 1 vyhlášky č. 104/1997 Sb., kterou se provádí zákon o pozemních komunikacích, ve znění pozdějších předpisů podal dne 6.3.2014 žádost o zvláštní užívání komunikace podle § 25 odst. 6 písm. c) zákona o pozemních komunikacích.

Silniční správní úřad žádost podle § 40 odst. 5 vyhlášky č. 104/1997 Sb., kterou se provádí zákon o pozemních komunikacích, ve znění pozdějších předpisů posoudil a podle § 25 odst. 1 a 2 zákona o pozemních komunikacích a § 40 odst. 9 vyhlášky č. 104/1997 Sb., kterou se provádí zákon o pozemních komunikacích, ve znění pozdějších předpisů povolil zvláštní užívání komunikace za podmínek stanovených ve výroku tohoto rozhodnutí, protože byly splněny zákonné podmínky pro vydání tohoto rozhodnutí, kterými jsou předchozí souhlasy vlastníka komunikace a příslušného orgánu Policie České republiky (v případě, že zvláštní užívání komunikace může ovlivnit bezpečnost a plynulost silničního provozu).

Okruh účastníků řízení byl vymezen následovně:

Účastníci řízení (§ 27 odst. 1 správního řádu): Ostravské muzeum, příspěvková organizace, Masarykovo náměstí 1, 728 41 Ostrava-Moravská Ostrava

Účastníci řízení podle § 27 odst. 2 správního řádu: Statutární město Ostrava, Městský obvod Moravská Ostrava a Přívoz, Prokešovo náměstí 8, 729 29 Ostrava

Vypořádání s návrhy a námitkami účastníků:

- Účastníci neuplatnili návrhy a námitky.

Vypořádání s vyjádřeními účastníků k podkladům rozhodnutí:

- Účastníci se k podkladům rozhodnutí nevyjádřili.

Poučení účastníků:

Proti tomuto rozhodnutí se lze odvolat do 15 dnů ode dne jeho oznámení k odboru dopravy Magistrátu města Ostravy, podáním u zdejšího správního orgánu.

Pokud účastníkovi řízení nebylo předmětné usnesení doručeno poštovním doručovatelem přímo do vlastních rukou nebo bezprostředně po doručení prostřednictvím veřejné datové sítě neotevřel datovou schránku, ale ve smyslu § 24 odst. 1 správního řádu bylo uloženo v provozovně pošty nebo v datové schránce, potom se za den doručení považuje desátý den od tohoto uložení (případně-li tento den na sobotu, neděli nebo svátek, je písemnost doručena nejbližší příští pracovní den), nikoliv až následné faktické převzetí rozhodnutí po uplynutí této desetidenní lhůty. V tomto případě se lhůta pro případné podání odvolání nepočítá od faktického převzetí předmětného usnesení účastníkem řízení, ale už počínaje jedenáctým dnem ode dne uložení písemnosti v provozovně pošty nebo datové schránce.

Odvolání se podává s potřebným počtem stejnopisů tak, aby jeden stejnopis zůstal správnímu orgánu a aby každý účastník dostal jeden stejnopis. Nepodá-li účastník potřebný počet stejnopisů, vyhotoví je správní orgán na náklady účastníka.

Odvoláním lze napadnout výrokovou část rozhodnutí, jednotlivý výrok nebo jeho vedlejší ustanovení. Odvolání jen proti odůvodnění rozhodnutí je nepřípustné.

Nechá-li se některý z účastníků zastupovat, předloží jeho zástupce písemnou plnou moc ve smyslu § 33 správního řádu.

Ve smyslu § 30 odst. 1 správního řádu jménem právnické osoby činí úkony ten, kdo je k tomu oprávněn v řízení před soudem podle zvláštního zákona. V téže věci může za právnickou osobu současně činit úkony jen jedna osoba ve smyslu § 30 odst. 2 správního řádu.

Ve smyslu § 30 odst. 4 správního řádu za územní samosprávný celek činí úkony ten, kdo je podle zvláštního zákona oprávněn územní samosprávný celek navenek zastupovat, jeho zaměstnanec nebo člen zastupitelstva, který byl touto osobou pověřen.

Ing. Jiří Kozelský
vedoucí odboru stavebního řádu a přestupků



Za správnost vyhotovení:

Bc. Šárka Linhartová
referent komunikací a dopravy

č.j.: MOaP/17297/14/OSŘP1/Lin

Poplatek:

Správní poplatek podle zákona č. 634/2004 Sb., o správních poplatcích, položky 36 písm. a) ve výši 500 Kč byl zaplacen dne 6.3.2014.

Místní poplatek za užívání veřejného prostranství dle Obecně závazné vyhlášky č. 13/2010, o místním poplatku za užívání veřejného prostranství, Statutárního města Ostravy, bude uhrazen bez výzvy a vyměření u správce poplatku (odbor financí a rozpočtu, p. Zinglarová, tel. 599 442 460). Místní poplatek je splatný nejpozději v den zahájení zvláštního užívání.

Obdrží:

účastníci řízení

Ostravské muzeum, příspěvková organizace, Masarykovo náměstí 1, Moravská Ostrava, 728 41 Ostrava 2
Statutární město Ostrava, Městský obvod Moravská Ostrava a Přívoz, doručeno prostřednictvím odboru investic a místního hospodářství, Prokešovo náměstí 8, 729 29 Moravská Ostrava

dále obdrží

Policie České republiky, Městské ředitelství, Dopravní inspektorát, IDDS: n5hai7v

na vědomí

Městská policie Ostrava, IDDS: 5zubv7w

Statutární město Ostrava, Úřad městského obvodu Moravská Ostrava a Přívoz, Odbor financí a rozpočtu,
Prokešovo náměstí 8, 729 29 Moravská Ostrava



Statutární město Ostrava
městský obvod Moravská Ostrava a Přívoz
úřad městského obvodu



ÚŘAD MĚSTSKÉHO OBVODU MORAVSKÁ OSTRAVA A PŘÍVOZ	Čís. dopor. DS
Došlo: - 7 -03- 2014	Zpracovatel LIN
č. j. MOaP/16112/14	Průběh S/5
Poč. listů: 1 Příl.: -	

Vaše značka: MOaP/15798/14/OSŘP1/Lin
Ze dne: S-MOaP/15781/14
Č. j.: MOaP/15926/14/OIMH/Rei
Sp. zn.:



Vyřizuje: Barbora Reichelová
Telefon: 599 442 170
Fax: 599 445 401
E-mail: breichelova@moap.ostrava.cz

Statutární město Ostrava,
Městský obvod Moravská Ostrava a Přívoz
Odbor stavebního řádu a přestupků (OSŘP)
Prokešovo náměstí 8
729 29 Ostrava

Datum: 6.3.2014

Souhlas vlastníka a správce místní komunikace

Odbor investic a místního hospodářství městského obvodu Moravská Ostrava a Přívoz na základě ust. čl. 23 odst.2 písm. a) bod 1 až 6 Statutu města Ostravy v platném znění, v souladu s usnesením Rady městského obvodu Moravská Ostrava a Přívoz (dále jen „RMOb MOaP“) č. 4511/RMOb1014/70/14 ze dne 20.2.2014 vydává souhlas vlastníka a správce místní komunikace pro zvláštní užívání místních komunikací dle ust. § 25 odst. 1 zákona č. 13/1997 Sb., o pozemních komunikacích, ve znění pozdějších předpisů (dále jen „zákon o komunikacích“) – konání kulturní akce **MĚSTO V POHYBU - NA KOLECH**, spočívající v umístění 10 ks samonosných panelů na vnitřní pochůzí ploše Masarykova náměstí naproti budovy čp. 1 (část u morového sloupu) v k.ú. Moravská Ostrava, obec Ostrava v termínu od 15.3.2014 do 20.6.2014, celková zabraná plocha 200 m², na základě oznámení silničního správního úřadu o zahájení řízení ze dne 6.3.2014 k podané žádosti příspěvkové organizace Ostravské muzeum, IČ 00097594, Masarykovo náměstí 1, 728 41 Ostrava-Moravská Ostrava (dále jen „žadatel“).

Žadatel je povinen splnit tyto podmínky souhlasu, které budou nedílnou součástí povolení zvláštního užívání komunikace podle zákona o komunikacích:

1. Zařízení budou umístěna tak, jak je zakresleno v předloženém situačním náčrtu.
2. Při instalaci zařízení není povolen zásah do povrchu komunikace a souvisejících zpevněných ploch, zařízení nebudou žádnou součástí pevně spojená s povrchem komunikace a souvisejícími zpevněnými plochami. Nesmí dojít k jakémukoliv poškození povrchu pozemní komunikace ani jiných zařízení a součástí pozemních komunikací.
3. Organizátor akce je povinen dodržovat ust. zákona č. 361/2000 Sb., o provozu na pozemních komunikacích a o změnách některých zákonů.
4. Organizátor bude dodržovat režim pěší zóny, není povolen vjezd vozidel na plochu Masarykova náměstí, vozidla se budou pohybovat po vozovce kolem náměstí jen po nezbytně nutnou dobu.
5. Úklid veřejného prostranství bude proveden ihned po akci na náklady organizátora akce.

6. Po ukončení doby zvláštního užívání k požadovanému účelu je žadatel povinen uvést místo užívání do původního stavu, tj. do stavu před zahájením užívání pozemní komunikace.

Tento souhlas nenahrazuje rozhodnutí nebo opatření orgánů státní správy podle zvláštních předpisů (např. rozhodnutí silničního správního úřadu – odbor stavebního řádu a přestupků SMO MOaP, ohlášení k místnímu poplatku za zábor veřejného prostranství – odbor financí a rozpočtu SMO MOaP).

Ing. Jiří Vozňák
vedoucí odboru investic a místního hospodářství



Žádost

o povolení zvláštního užívání komunikace dle ust. § 25 zákona č. 13/1997 Sb.,
o pozemních komunikacích, v platném znění, k pořádání reklamní/kulturní/sportovní
akce

I. Žadatel

Právní forma: právnická osoba fyzická osoba fyzická osoba podnikající

Titul, jméno, příjmení
žadatele/Název firmy: Ostravské muzeum, příspěvková organizace

Rodné číslo/IČ: 00097594

Adresa trvalého pobytu/sídlo společnosti/místo podnikání

Ulice, číslo: Masarykovo nám. 1 Město: Ostrava PSČ: 728 41

Zodpovědný pracovník

Titul, jméno, příjmení: RNDr. Jiřina Kábrtová

Telefon: 602 713 020

E-mail: jirina.kabrtova@ostrmuz.cz

II. Předmět žádosti

Žádám/e o povolení ke zvláštnímu užívání silniční ~~zeleně~~/chodníku/vozovky)* pro pořádání
reklamní/kulturní/sportovní akce)*: výstava outdoor "město v pohybu-na kolech"
na ulici Masarykov náměstí..

Informace o akci

Datum zahájení akce: 17.3.2014 Datum ukončení akce: 20.6.2014

Zabraná plocha celkem v m²: 25 x 8 - 200 m²

Součástí akce bude stánkový/pultový prodej: ANO NE zabraná plocha v m²: _____

Součástí akce bude reklama: ANO NE zabraná plocha v m²: _____

Součástí akce bude hudební produkce: ANO NE zabraná plocha v m²: _____

umístění 10 ks samonosných panelů

ÚŘAD MĚSTSKÉHO OBVODU MORAVSKÁ OSTRAVA A PŘÍVOZ	Čís. dopor
Došlo: - 6 -03- 2014	Zpracovatel
Č. j.: MOaP/15781/14	LIN
Počet listů: 1 Příl.: 6	246.3 15

K žádosti je nutno doložit:

- Aktuální výpis z obchodního rejstříku (právnícká osoba), kopii živnostenského listu (fyzická osoba podnikající),
- Okótovaný situační náčrt umístění záboru veřejného prostranství (šířka chodníku; rozměry reklamního/kulturního/sportovního zařízení, zbývající průchod pro chodce; případně jiné vzdálenosti),
- Plnou moc k vyřizování úředních záležitostí (oprávnění k vyřizování úředních záležitostí nutno doložit plnou mocí žadatele nebo jeho statutárního zástupce),
- Souhlas Policie ČR, Dopravního inspektorátu, Výstavní 55, Ostrava – Vítkovice,
- Doklad o zaplacení správního poplatku,
- Ohlášení k místnímu poplatku za užívání veřejného prostranství OZV Statutárního města Ostravy č. 13/2010, o místním poplatku za užívání veřejného prostranství,
- Případně další doklady dle potřeby správního orgánu.

Místo: v Ostravě

Datum: 6. 3. 2014

Podpis žadatele nebo oprávněného zástupce: _____

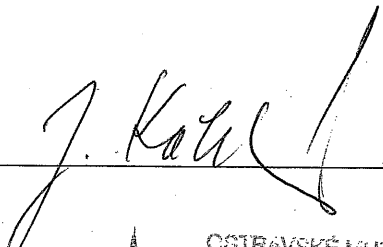

*) nehodící se škrtněte

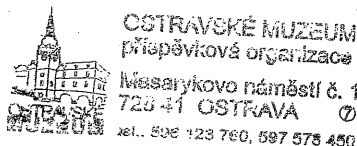



Český statistický úřad

V Ostravě dne 11.03.2009

Č.j.: 169/2009-7118

Výpis z registru ekonomických subjektů

Naše značka:

stav ke dni: 11.03.2009

Identifikace ekonomického subjektu:

Identifikační číslo (IČO): **00097594**
Obchodní jméno: Ostravské muzeum, Ostrava
Jméno fyzické osoby:
Adresa sídla / místa podnikání: Masarykovo Náměstí 1
70200 Ostrava - Moravská Ostrava a Přívoz
Okres: CZ0806 - Ostrava-město
Obec s rozšířenou působností: 8119 Ostrava
Obec s pověřeným obecním úřadem: 81191 Ostrava

Základní charakteristiky:

Právní forma: 331 Příspěvková organizace
Datum vzniku: 01.07.1973
Stav: 1 Subjekt bez omezení v činnosti
Datum zániku:
Činnosti dle CZ-NACE: 910200 Činnosti muzeí

ČSÚ neodpovídá za škodu, která by mohla vzniknout v souvislosti s neohlášením změn místa podnikání právníky či fyzickými osobami orgánům, které přidělily IČO nebo prodloužily IČO nebo prodlením při předávání dokladů z rejstříkových soudů a živnostenských úřadů orgánům státní statistiky.

Vyhotovil: Daniela Hnidová
Číslo odboru: 7118
Telefon: 595131230

ČESKÝ STATISTICKÝ ÚŘAD

Údělenní regionálních analýz
a informačních služeb

Repinova 17

702 03 Ostrava

IČO: 00025593

1-2009

Hnidová



STATUTÁRNÍ MĚSTO OSTRAVA



Zastupitelstvo města

svým usnesením č. 2065/32 ze dne 30.11.2005
v souladu s ust. § 84 odst. 2 písm. e) zákona č. 128/2000 Sb., o obcích (obecní zřízení),
ve znění pozdějších předpisů a ust. § 27 zákona č. 250/2000 Sb., o rozpočtových pravidlech
územních rozpočtů, ve znění pozdějších předpisů,

schvaluje

ZŘIZOVACÍ LISTINU

Ostravského muzea, příspěvkové organizace

Čl. I

Označení zřizovatele

1. Statutární město Ostrava, IČ 00845451, Prokešovo nám. 8, 729 30 Ostrava, okres Ostrava-město.
2. Ostravské muzeum bylo zřízeno usnesením plenárního zasedání Městského národního výboru v Ostravě dne 21.6.1960. V souladu s ustanovením § 67 zákona ČNR č. 367/1990 Sb., o obcích (obecní zřízení), ve znění pozdějších předpisů, přešla funkce zřizovatele na Město Ostrava dnem 24.11.1990.

Čl. II

Název

Ostravské muzeum, příspěvková organizace

Čl. III

Sídlo

Čl. IV
Identifikační číslo

00097594

Čl. V
Právní forma

Příspěvková organizace

Čl. VI
Vymezení hlavního účelu zřízení a předmětu činnosti příspěvkové organizace
(dále jen „organizace“)

1. Hlavním účelem zřízení organizace je odborně shromažďovat sbírky společenského a přírodovědného charakteru, doklady k historii a rozvoji průmyslu, zpracovávat je a ochraňovat.
2. Předmět činnosti odpovídající hlavnímu účelu:
 - a) provádět výzkum v oborech společenských a přírodních věd;
 - b) shromažďovat doklady o životě a o přírodních bohatstvích regionu;
 - c) podávat ve svých stálých expozicích a na výstavách obraz vývoje společnosti a přírody;
 - d) odborně zpracovávat sbírky;
 - e) pořádat výstavy z vlastních sbírkových fondů nebo zapůjčeného sbírkového materiálu, a to samostatně nebo ve spolupráci s jinými institucemi;
 - f) rozvíjet v plné šíři přednáškovou esteticko-výchovnou činnost;
 - g) při plnění úkolů spolupracovat s odbornými a vědeckými institucemi a organizacemi domácími i zahraničními;
 - h) zapůjčovat muzejním institucím, případně jiným kulturním institucím, předměty ze sbírek, odbornou literaturu a archivní dokumenty podle platných předpisů;
 - i) provádět publikační činnost vztahující se k hlavní činnosti Ostravského muzea.
3. Doplňková činnost:
 - a) pronájem a půjčování věcí movitých;
 - b) pronájem nemovitostí bez poskytování jiných než základních služeb;
 - c) poradenská a konzultační činnost;
 - d) reklamní činnost.

Organizace je oprávněna provozovat tuto doplňkovou činnost, navazující na hlavní účel činnosti za předpokladu, že nenaruší plnění hlavního účelu organizace.

Čl. VII Statutární orgány

1. Statutárním orgánem zřizované organizace je ředitel.
2. Ředitele jmenuje a odvolává rada města, která rovněž stanoví jeho plat podle zvláštních předpisů. Ředitel je odpovědný radě města za činnost organizace.
3. Ředitel je oprávněn vystupovat a jednat jménem organizace samostatně. Při své činnosti je povinen postupovat v souladu s platnými právními předpisy a v rámci oprávnění daných zřizovací listinou. Při řízení organizace se ředitel rovněž řídí úkoly vyplývajícími z usnesení rady města a zastupitelstva města a věcně příslušnými dokumenty schválenými těmito orgány.
4. Ředitel je povinen zpracovat pracovní řád, organizační řád případně další vnitřní předpisy organizace.
5. Organizace je povinna zajistit ochranu majetku a řádný výkon práv a povinností při správě majetku organizace, stanovit úkoly, práva a povinnosti jednotlivých zaměstnanců při správě tohoto majetku, jakož i okruh funkcí, s jejichž výkonem je spojena hmotná odpovědnost, ve vnitřních organizačních předpisech.
6. Organizace je povinna mít zaveden funkční systém finančních kontrol (vnitřní kontrolní systém) ve smyslu zákona č. 320/2001 Sb., o finanční kontrole ve veřejné správě a o změně některých zákonů (zákon o finanční kontrole), ve znění pozdějších předpisů a předkládat informace a podklady zřizovateli podle zvláštních právních předpisů nebo jeho vyžádání.

Čl. VIII Vymezení majetku ve vlastnictví zřizovatele, který se předává organizaci do správy

K výkonu činnosti vymezuje zřizovatel organizaci následující majetek, který se organizaci předává do správy k jejímu vlastnímu hospodářskému využití:

1. Nemovitý majetek
Je vymezen v účetních kategoriích na základě inventurních soupisů ke dni 31.12.2004 v příloze č. 1, která je nedílnou součástí této zřizovací listiny. Inventurní soupisy jsou uloženy u organizace a majetkového odboru Magistrátu města Ostravy.
2. Movitý majetek
Je vymezen v účetních kategoriích na základě inventurních soupisů ke dni 31.12.2004 v příloze č. 2, která je nedílnou součástí této zřizovací listiny. Inventurní soupisy jsou uloženy u organizace a majetkového odboru Magistrátu města Ostravy.
3. Svěřený majetek, včetně majetku získaného vlastní činností, organizace spravuje pro hlavní účel, k němuž byla zřízena a v rámci předmětu její činnosti.
Dále jen „majetek“.

Čl. IX Vymezení majetkových práv a povinností při hospodaření s majetkem

1. Obecná ustanovení
Organizace je povinna zejména:

- a) Využívat majetek hospodárně k účelu, ke kterému byla zřízena a chránit tento majetek před poškozením, ztrátou, zničením, odcizením nebo zneužitím a dbát, aby nevznikla škoda.
 - b) Vést účetní a operativní evidenci majetku.
 - c) Provádět pravidelnou roční inventarizaci a na základě provedených inventur předávat zřizovateli soupis přírůstků a úbytků majetku dle pokynů zřizovatele.
 - d) Předkládat zřizovateli ke schválení odpisový plán na příslušný rok dle pokynů zřizovatele a na jeho základě provádět odpisy z hodnoty majetku.
 - e) Dodržovat veškeré předpisy na úseku bezpečnosti práce a požární ochrany.
 - f) Zajistit na své náklady včasnou a řádnou údržbu a opravy, včetně periodických revizí dle platných předpisů.
 - g) Využívat všechny právní prostředky na ochranu proti tomu, kdo zasahuje neoprávněně do vlastnického práva.
 - h) Dle pokynů zřizovatele zajistit podklady pro účely pojištění majetku.
 - i) Uplatnit nárok na náhradu škody jak proti těm, kteří škodu způsobili, tak proti těm, kteří úmyslně nebo z nedbalosti umožnili její vznik; při podezření z přestupku nebo trestného činu oznámit věc příslušným orgánům.
2. Nemovitý majetek
- Organizace je oprávněna:
- a) Nabývat nemovitý majetek pouze s předchozím souhlasem zřizovatele.
 - b) Provádět na nemovitém majetku rekonstrukce, technické zhodnocení, popř. další stavební úpravy, které nevyžadují zápis do katastru nemovitostí dle zvláštních předpisů; v ostatních případech je tak organizace oprávněna činit jen s předchozím souhlasem zřizovatele.
3. Movitý majetek
- Organizace je oprávněna:
- a) Nabývat movitý majetek.
 - b) Provádět vyřazování přebytečného a likvidaci neupotřebitelného movitého majetku za podmínek upravených ve Směrnici č. 2/2005 - Zásady vztahů orgánů statutárního města Ostravy k příspěvkovým organizacím statutárního města Ostravy (dále jen „Směrnice“).
 - c) Zcizovat movitý majetek jen s předchozím souhlasem zřizovatele. Příjmy z prodeje tohoto majetku jsou příjmem zřizovatele. Předchozí souhlas zřizovatele není nutný při zcizování drobného dlouhodobého hmotného a nehmotného majetku.
4. Nájem a výpůjčka majetku:
- a) Organizace je oprávněna rozhodovat o uzavření nájemních smluv a smluv o výpůjčce
 - na dobu určitou, kratší než 30 dnů
 - na dobu neurčitou s výpovědní lhůtou ne delší než 3 měsíce
 a tyto uzavírat.
 Příjmy z těchto nájmu jsou příjmem organizace.
 - b) O uzavření nájemních smluv a smluv o výpůjčce mimo případy vyjmenované pod písm. a) rozhoduje zřizovatel. Tyto smlouvy uzavírá organizace.
 Příjmy z těchto nájmu jsou příjmem zřizovatele.
5. Organizace není oprávněna majetek jakýmkoliv způsobem zcizit, zejména směniti nebo darovat, ani jej vložit do základního kapitálu jiných osob, používat jej k účasti na podnikání třetích osob, jakkoli jej zatěžovat či jinak s ním nakládat, mimo případů výše vyjmenovaných.
6. Organizace užívá i jiný majetek než svěřený majetek zřizovatele, a to na základě smluvních vztahů.

7. Práva k majetku, nevymezená organizaci v předchozích ustanoveních, vykonává zřizovatel, nevyplývá-li ze zákona jinak.

Čl. X

Finanční hospodaření

1. Organizace hospodaří s peněžními prostředky získanými vlastní činností, s peněžními prostředky přijatými z rozpočtu zřizovatele, s prostředky svých fondů a s peněžními dary od fyzických a právnických osob, včetně peněžních prostředků poskytnutých z Národního fondu a ze zahraničí tak, jak to stanoví zákon č. 250/2000 Sb., o rozpočtových pravidlech územních rozpočtů, ve znění pozdějších předpisů a tato zřizovací listina.
2. Pokud organizace vytvoří ve své doplňkové činnosti zisk, může jej použít jen ve prospěch své hlavní činnosti, zřizovatel může organizaci povolit jiné využití tohoto zdroje.
3. Pohledávky a závazky:
 - a) Organizace je povinna sledovat a hradit své závazky vůči věřitelům řádně a ve sjednaných lhůtách.
 - b) Organizace eviduje a vymáhá pohledávky vzniklé v souvislosti s její činností dle zřizovací listiny samostatně. Je povinna sledovat, zda dlužníci plní své závazky řádně a včas a v případě jejich prodlení zabezpečit zajištění a vymáhání pohledávek v souladu s obecně závaznými právními předpisy.
 - c) Při odepisování pohledávek postupuje organizace podle příslušných právních předpisů a „Směrnice“.
 - d) Organizace je oprávněna postoupit pohledávku, převzít dluh, přistoupit k závazku, vzdát se práva a dluh prominout jen s předchozím souhlasem zřizovatele.

Čl. XI

Zajištění kontroly

Organizace je povinna strpět kontroly hospodaření a výkon finančních kontrol prováděných orgány zřizovatele podle zvláštního právního předpisu a dodržovat jeho pokyny pro organizaci a provádění těchto kontrol.

Čl. XII

Jiná ustanovení

Otázky neupravené touto zřizovací listinou se řídí zákonem č. 250/2000 Sb., o rozpočtových pravidlech územních rozpočtů, ve znění pozdějších předpisů a jinými právními předpisy.

Čl. XIII.

Vymezení doby, na kterou je organizace zřízena

1. Organizace se zřizuje na dobu neurčitou.
2. Zřizovací listinu lze doplňovat a měnit pouze dodatkem zřizovací listiny.

Čl.XV
Zrušovací ustanovení

Tato zřizovací listina nabývá účinnosti dnem 1.1.2006. Dnem účinnosti této zřizovací listiny se ruší zřizovací listina příspěvkové organizace ze dne 21.6.1960 včetně dodatku č. 1 ze dne 21.6.2000, dodatku č. 2 ze dne 1.11.2000, dodatku č. 3 ze dne 28.3.2001, dodatku č. 4 ze dne 20.6.2001, dodatku č. 5 ze dne 17.12.2003, dodatku č. 6 ze dne 29.9.2004, dodatku č. 7 ze dne 30.3.2005.

12 XI 05

V Ostravě dne

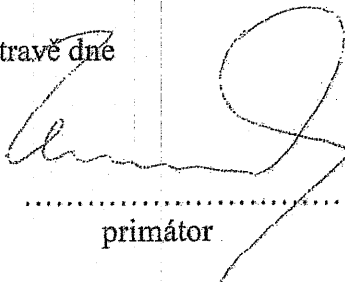
.....
primátor

.....
náměstek primátora

Seznam příloh:

- Příloha č. 1 Nemovitý majetek
Příloha č. 2 Movitý majetek

Podle ověřovací knihy Magistrátu města Ostrava

poř. č. vidimace: 431912
tento úplný/á - částečný/á opis/kopie

obsahující 6 stran
souhlasí doslovně s předloženou listinou,
z níž byl/a pořízen/a a tato listina je
prvopisem - ověřenou vidimovanou listinou -
opisem nebo kopií pořízenou ze spisu - stejnopisem,

obsahujícím 6 stran
v Ostravě dne

Klára Šimáčková, DIS.

Jméno a příjmení ověřující osobě která vidimaci provedla

12-03-2010



STATUTÁRNÍ MĚSTO OSTRAVA
rada města



JMENOVACÍ DEKRET

RNDr. Jiřina Kábrtová

Rada města projednala na své schůzi dne 28.11.2000 návrh personálního opatření a svým usnesením č. 4162/48 Vás jmenovala podle ustanovení § 102 odst. 2 zákona č. 128/2000 Sb., o obcích (obecní zřízení), do funkce

ředitelky p.o. Ostravské muzeum

s účinností od 1.12.2000

Přejeme Vám ve Vaší nové práci hodně úspěchů při zajišťování náročných úkolů obnovy a rozvoje našeho města.

V Ostravě dne 28.11.2000

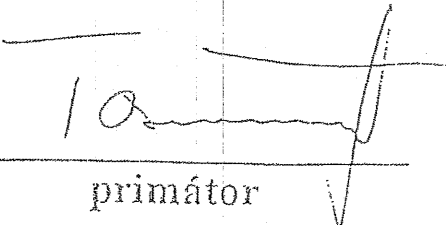
primátor

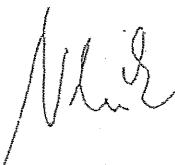
místostarosta

STRANGE



5-103-211

275 590 214 000 000

100



1/2 1/2 1/2 1/2

PŮDORYS STOJANU

M.1:10

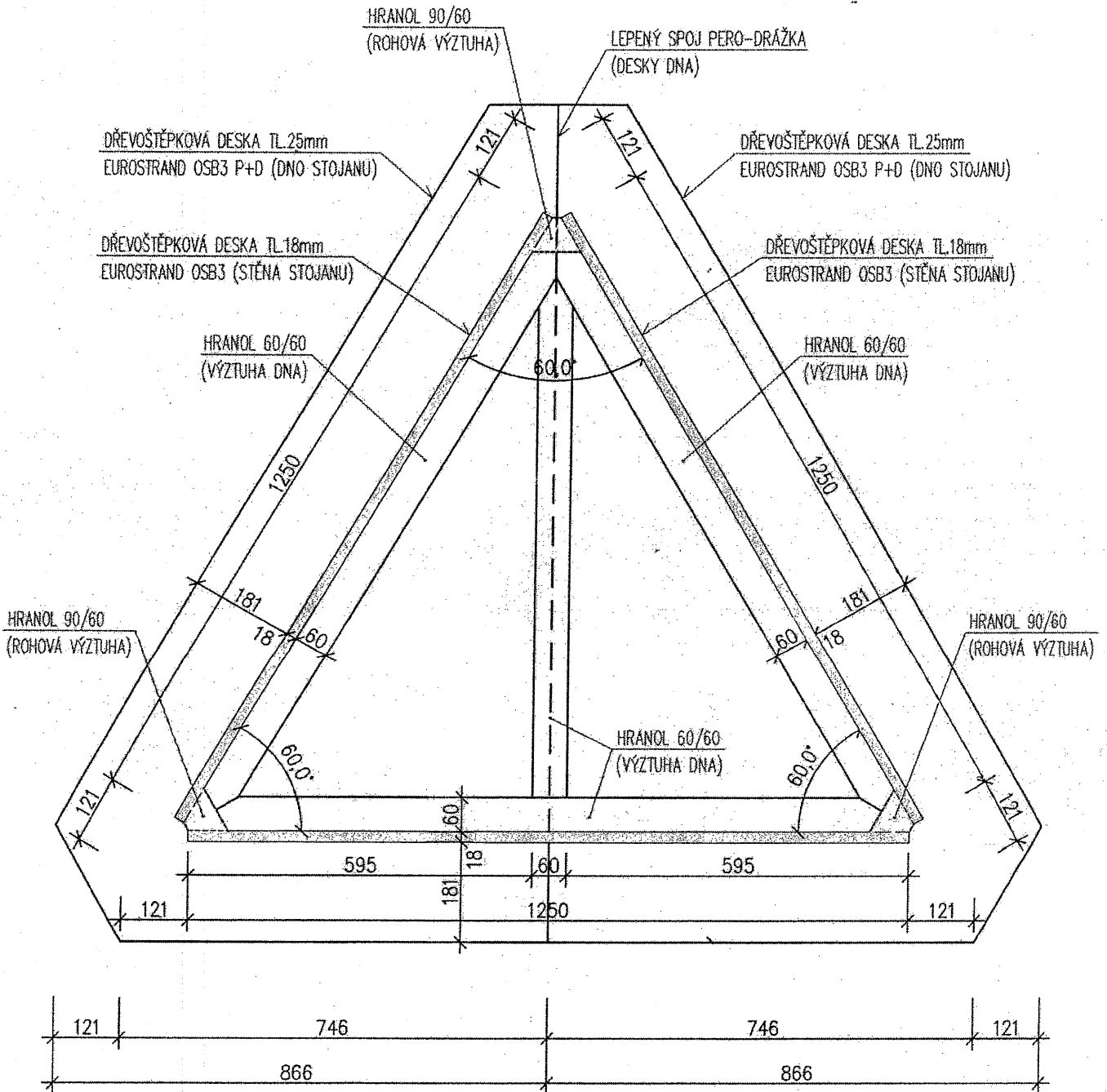

OSTRAVSKÉ MUZEUM, příspěvková organizace
Masarykovo nám. 1, Ostrava 1, 728 41
tel: 59 612 37 60, 59 757 84 50



PLNÁ MOC

Zplnomocňuji paní [redacted]
[redacted] zaměstnanice Ostravského muzea, Masarykovo nám. 1, 728 41 (ředitelka RNDr. Jiřina Kábrtová, IČO 00097594) k zastupování Ostravského muzea ve vyřízení povolení venkovní výstavy „Město v pohybu na kolech“, která bude umístěná na Masarykově nám.

Tato plná moc platí do dne 30. 6. 2014.

Zmocnitel: RNDr. Jiřina Kábrtová, ředitelka
Ostravské muzeum, Masarykovo nám. 1
728 41 Ostrava

Zmocněnec: [redacted]
[redacted]
[redacted]

V Ostravě dne 6. 3. 2014

Zmocnitel

Prohlašuji, že výše uvedené zmocnění přijímám:

V Ostravě dne 6. 3. 2014

Zmocněnec